

# HD WEBCAM

Hochwertige Glaslinse, klares Bild

Netzwerk-Teaching

Videoconferencing

Webcast



Plug And Play



Eingebautes Mikrofon



Eingebautes Ringlicht



**emissimo**  
TEC

## Erste Schritte

---

### Produktübersicht

Vielen Dank, dass Sie sich für eine emissimo Full HD Webcam entschieden haben. Diese Anleitung unterstützt Sie bei der Einrichtung und optimalen Nutzung Ihrer Webcam.

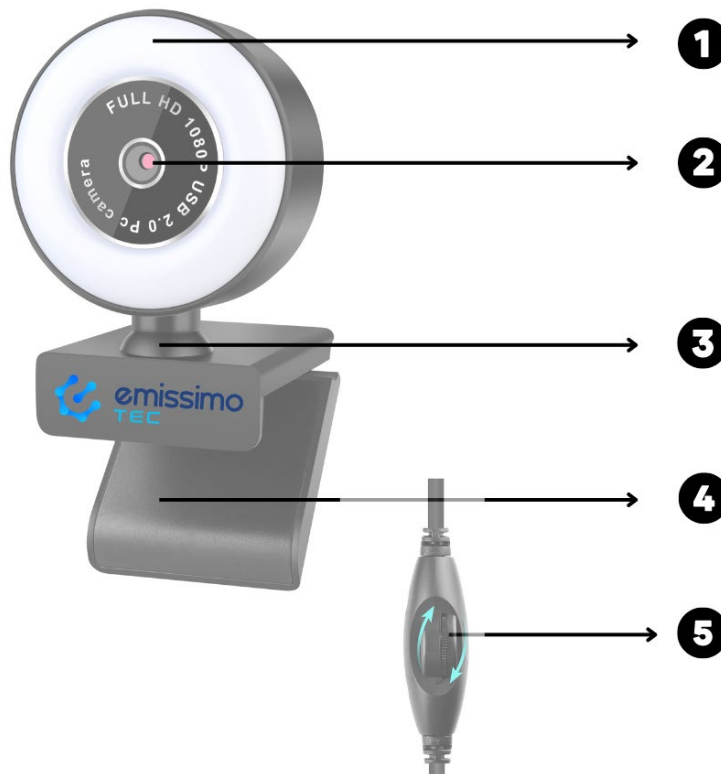

- 1 . LED-Ringlichter
  - 2 . HD Lens
  - 3 . Flexible Clip / Basis
  - 4 . Stativbefestigung
  - 5 . LED-Taste Helligkeit
- \* Eingebautes Mikrofon

### Einrichten der Webcam

#### 1 . Platzierung Ihrer Webcam

Die Webcam verfügt über einen drehbaren Clipsockel, mit dem das Gerät an einem Monitor, einem Schreibtisch oder einem Stativ befestigt werden kann.

Platzierung auf einem Monitor

-Platzieren Sie die Webcam, wie auf der Abbildung unten dargestellt, und öffnen Sie den Clipsockel.

-Setzen Sie den geöffneten Clipsockel auf den Monitor und achten Sie darauf, dass der Fuß des Clipsockels mit der Rückseite des Monitors bündig ist.

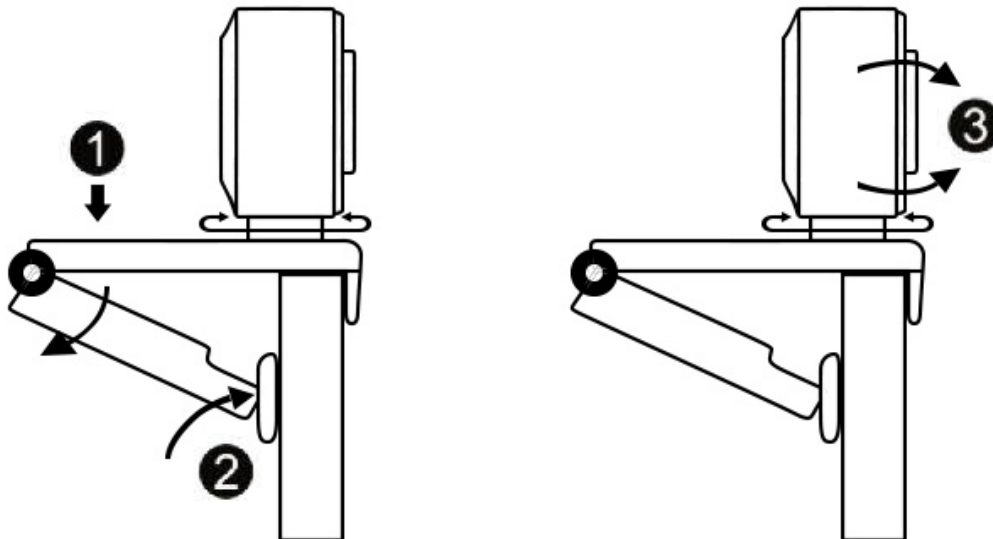

## Emissimo Tec HD Webcam 3in1

---

### Platzierung auf einem Desktop

- Schließen Sie die Basis des Clips und legen Sie ihn auf Ihren Schreibtisch

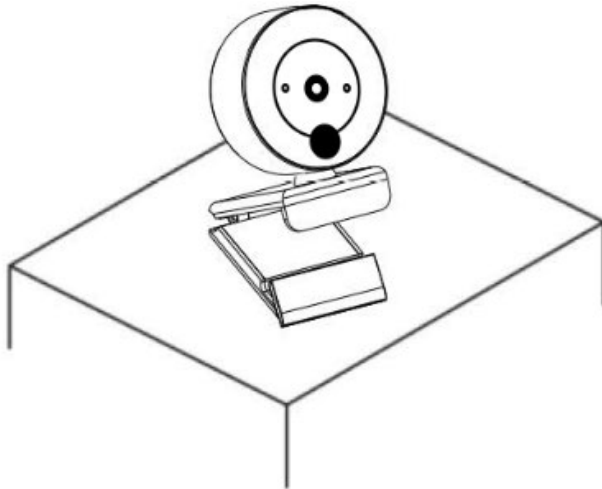

### Platzierung auf einem Stativ

Die Webcam ist mit einer Standard-Stativschraube mit Innengewinde an der Basis des Clips ausgestattet, mit der die Kamera auf dem mitgelieferten Ständer oder einem separat erworbenen Stativ platziert werden kann. Setzen Sie die Stativschraube auf das männliche Ende des Ständers oder Stativs und drehen Sie die Basis, um sie am Ständer / Stativ zu befestigen

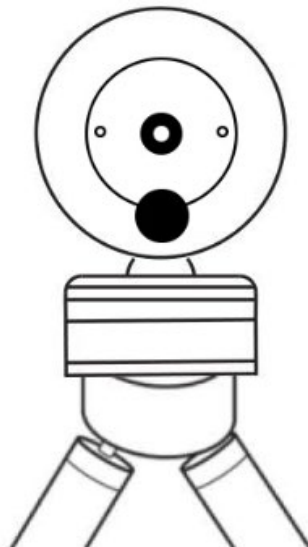

## emissimo Tec HD Webcam 3in1

---

### 2 . Anschließen der Webcam



Die Webcam ist sowohl mit Windows- als auch mit Mac-Computern kompatibel. Um die Webcam einzurichten, stecken Sie das USB-Kabel der Webcam in einen USB-Stecker an Ihrem Gerät. Die Webcam beginnt automatisch mit der Installation auf Ihrem Gerät. Lassen Sie der Webcam etwa 1 Minute Zeit, um die Installation zu beenden, bevor Sie versuchen, darauf zuzugreifen.

## emissimo Tec HD Webcam 3in1

---

### 3 . Einstellen des Ringaufhellers



Die Webcam verfügt über verschiedene Helligkeitsstufen, die unterschiedliche Beleuchtungsanforderungen für Ihren Videochat oder Ihr Streaming erfüllen. Reduzieren Sie Partikel und bringen Sie Details in die dunkle Umgebung. Verwenden Sie die Rolltaste, um die Beleuchtung anzupassen.

## emissimo Tec HD Webcam 3in1

---

Hinweis: Die Webcam benötigt keine zusätzliche Software, um zu funktionieren. Alle Anpassungen der Qualität oder anderer Einstellungen werden über die Software eines Drittanbieters durchgeführt, die zur Anzeige Ihrer Kamera verwendet wird

### Video-Anrufe



Ihre HD-Webcam ermöglicht Videogespräche in Full HD.

Um die Vorteile von Videogesprächen nutzen zu können, müssen sowohl Sie als auch Ihr Gesprächspartner Skype, TM oder andere ähnliche Videogesprächsanwendungen wie Microsoft Teams , Zoom, Meets oder andere Plattformen, die Videogespräche unterstützen, installieren.

Neben einer Webcam und einer Videogesprächsanwendung benötigen beide Anrufer:

\*Einen Computer mit Lautsprechern (oder Headset) und einem Mikrofon; Ihre HD-Webcam hat ein eingebautes Mikrofon.

\*Eine Internetverbindung / einen Computer, der in der Lage ist, Video-Streaming und Audio zu übertragen.

Vielen Dank, dass Sie sich für eine emissimo Tec HD Webcam 3in1 entschieden haben. Wir legen großen Wert auf Ihre Zufriedenheit und bemühen uns, ein qualitativ hochwertiges Produkt und einen guten Kundenservice anzubieten. Sollte es zu Problemen mit dem gelieferten Produkt kommen, stehen wir Ihnen selbstverständlich gerne zur Verfügung. Sie erreichen unseren technischen Support per E-Mail oder kontaktieren Sie unseren Kundenservice telefonisch.

Tipp: Es wird empfohlen, den USB 3.0-Anschluss zu verwenden, um die besten Bild- und Videoeffekte zu erzielen



### Häufig gestellte Fragen

1 . Woher weiß ich, ob die Webcam auf meinem Computer erkannt oder installiert ist?

Sobald die Webcam mit Ihrem Gerät verbunden ist, dauert es ca. 1 Minute, bis die Webcam automatisch erkannt bzw. installiert wird, um die Konnektivität unter Windows zu überprüfen.

Gehen Sie zu Systemsteuerung > System und Sicherheit > System > Geräte-Manager > Sound, Video-Controller > HD Webcam USB.



## emissimo Tec HD Webcam 3in1

Sie können die Konnektivität auch überprüfen, indem Sie zu Computerverwaltung > Gerätemanager > Sound , Videocontroller >HD Webcam USB gehen. Doppelklick zur Überprüfung.

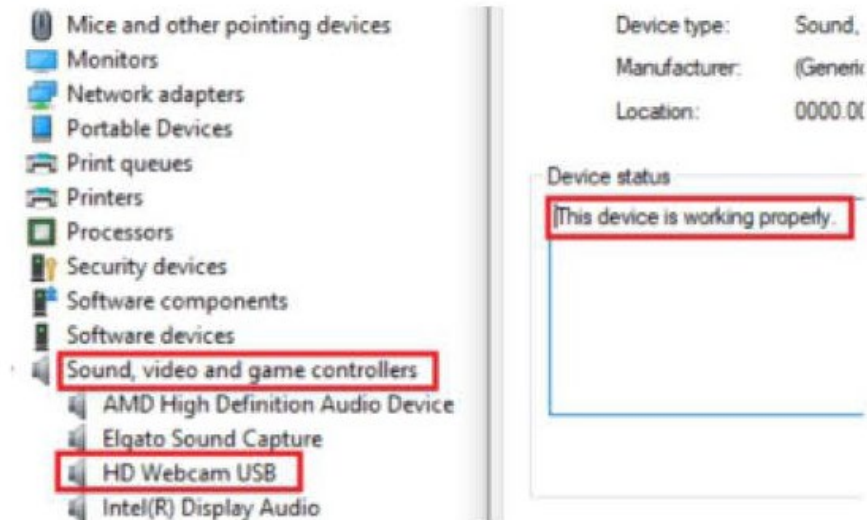

Um die Konnektivität auf dem Mac zu überprüfen, gehen Sie zu Finder > Programme > Photo Booth .

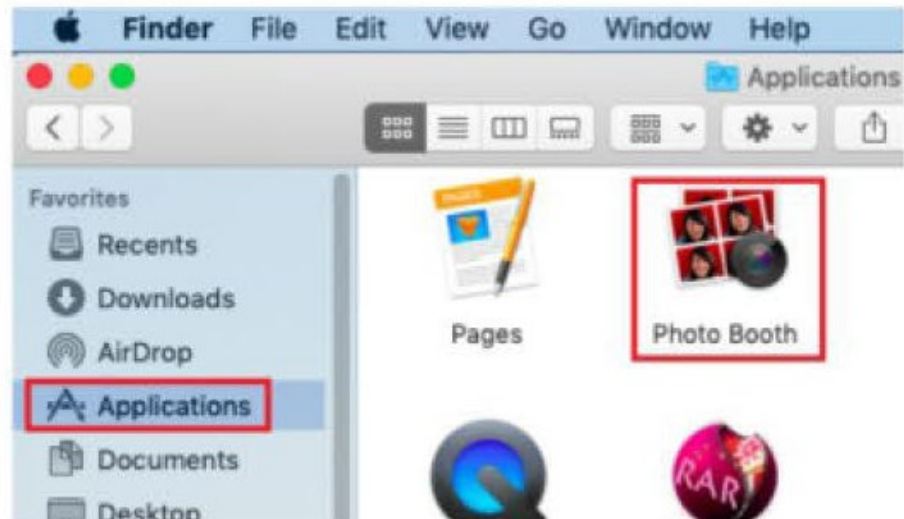

## emissimo Tec HD Webcam 3in1

---

2 . Woher weiß ich, ob die Videoanruf-Anwendung meine Webcam verwendet?

Öffnen Sie die Videogesprächsanwendung. Wenn die Webcam von der Software verwendet wird, wird normalerweise der Live-Feed der Webcam angezeigt. Wenn er nicht angezeigt wird, können Sie die Kameraeinstellungen im Einstellungsmenü der Videogesprächsanwendung überprüfen.

3 . Warum hat meine Kamera Probleme, wenn ich versuche, sie in Skype, Facebook und anderen Anwendungen zu verwenden?

Die meisten Programme zeigen die Webcam standardmäßig automatisch an, wenn sie ordnungsgemäß mit Ihrem Computer verbunden ist. Wenn Ihre Kamera nicht angezeigt wird, überprüfen Sie, ob die Kamera richtig angeschlossen ist oder gehen Sie zu den Videoeinstellungen der Software, die Sie verwenden, und stellen Sie sicher, dass die richtige Kamera ausgewählt ist. Wenn Sie beispielsweise Skype verwenden, können Sie zu Einstellungen > Audio & Video gehen, um die HD-Webcam USB über das verfügbare Dropdown-Feld auf dem Bildschirm zu aktivieren.

Das gleiche Konzept kann für die meisten anderen Softwareprogramme von Drittanbietern gelten, wenn ähnliche Probleme auftreten.

HD Webcam USB ▾



4 . Warum funktioniert das Mikrofon immer noch nicht, obwohl es von meinem Computer erkannt wird?

Dies könnte bedeuten, dass es ein Kommunikationsproblem zwischen der Kamera und Ihrem Computer gibt. Dies kann behoben werden, indem Sie die Webcam deinstallieren und dann neu installieren. Navigieren Sie auf Ihrem Computer zu "Computerverwaltung" > "Gerätemanager" > "Sound-, Video- und Gamecontroller" und klicken Sie, um das Menü zu erweitern. Suchen Sie die Option HD Webcam USB, klicken Sie mit der rechten Maustaste und wählen Sie "Gerät deinstallieren".

## emissimo Tec HD Webcam 3in1

---

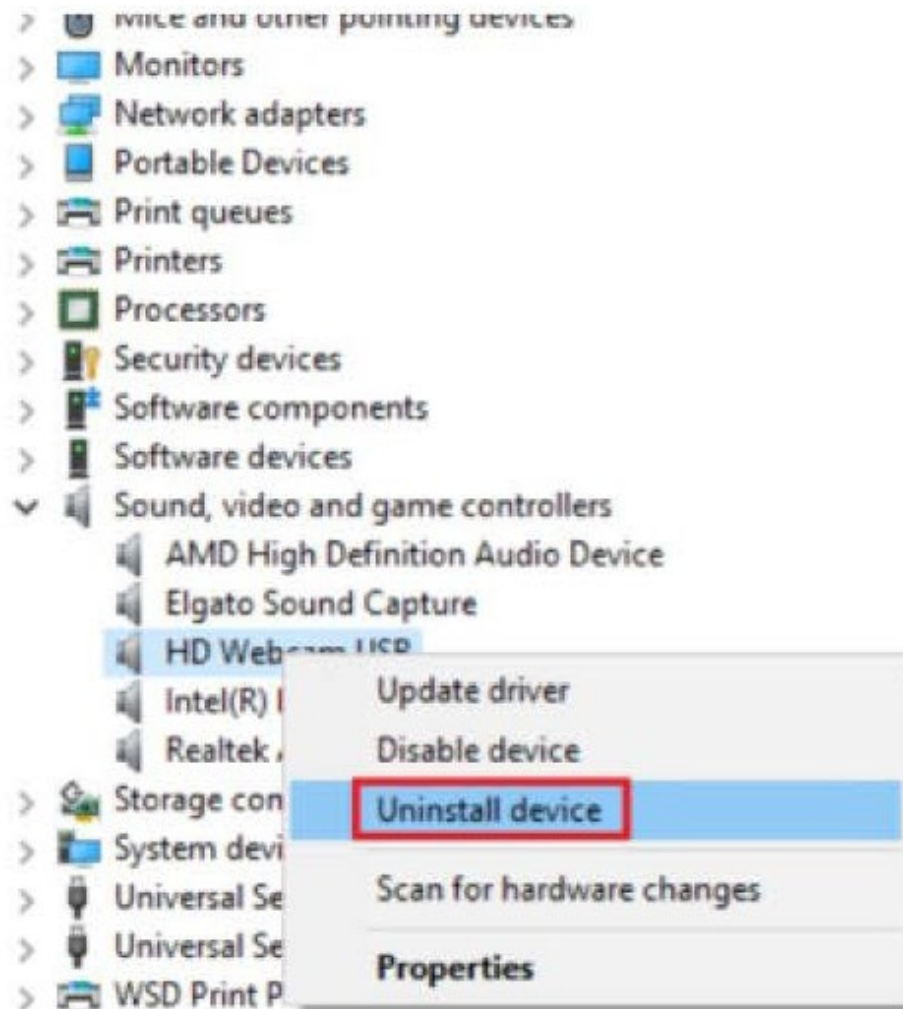

Sobald die Webcam deinstalliert wurde, ziehen Sie das USB-Kabel vom Computer ab und stecken Sie es wieder in den USB-Anschluss. Die Webcam installiert automatisch den neuen Treiber. Warten Sie etwa 1 Minute und überprüfen Sie, ob das Mikrofon richtig funktioniert. Die Audioeinstellungen können auch im Einstellungsmenü mit einer beliebigen Software eines Drittanbieters angepasst werden

## emissimo Tec HD Webcam 3in1

---

5 . Warum flackert die Übertragung von der Webcam ständig und wird unten abgeschnitten?

Dies könnte ein Hinweis darauf sein, dass die Webcam nicht ausreichend mit Strom versorgt wird. Versuchen Sie einen anderen USB-Anschluss, z. B. auf der Rückseite des Computers, der von der Hauptplatine des Computers mit Strom versorgt wird.

6 . Wie kann ich die Videoeinstellungen für die Webcam anpassen?

Alle Videoeinstellungen und -parameter werden von den Einstellungen der verwendeten Betrachtungssoftware eines Drittanbieters gesteuert. Greifen Sie auf die Webcam-Einstellungen in Ihrer jeweiligen Betrachtungssoftware zu und konfigurieren Sie sie nach Ihren Vorgaben.

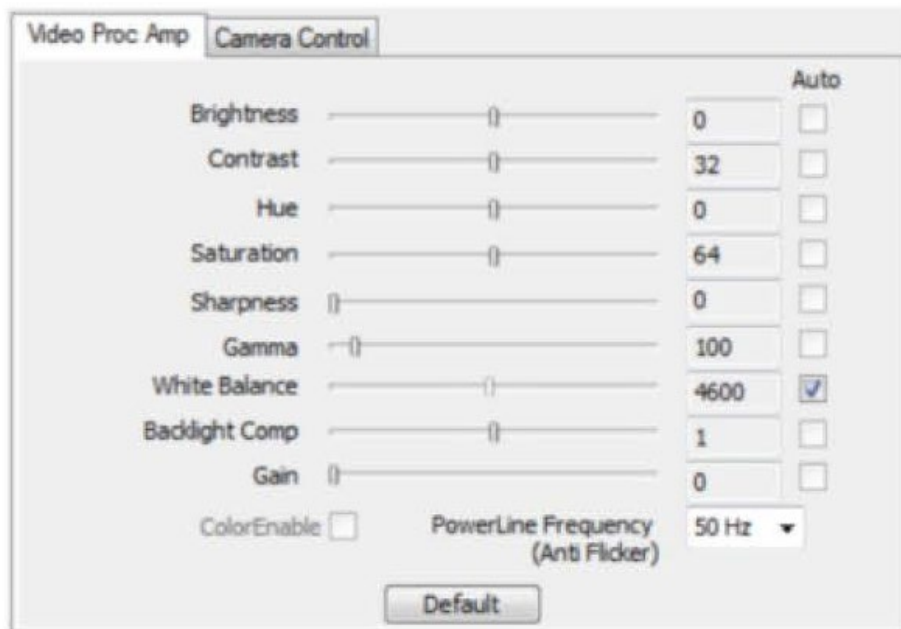

[www.emissimo.de](http://www.emissimo.de)

[info@emissimo.de](mailto:info@emissimo.de)

+49 6634 9690873

WEEE Registriernummer: DE 96964442